

GÜRSAS

ELEKTRONİK CİHAZ KUTULARI SANAYİ VE TİCARET LTD ŞTİ.

FİBER OPTİK ÇÖZÜMLERİ



Metale hayat veriyoruz...



30 yılı aşkın bir süredir hizmetinizde olan GÜRSAŞ şimdi müşterilerine daha kaliteli ve geniş hizmet verebilmek için yeni teknoloji ve sıradışı çözümleri ile karşınızda.

Telekom, network, GSM, fiber optik, server kabineri, datacenter, güvenlik sistemleri ve savunma sanayisi projelerinde gösterdiğimiz sıradışı çözüm üretme yeteneğimizin en önemli göstergesi referanslarımız ve başarı ile üstlenilen projelerimizdir.

Bu güvence ile üretimimizi bir adım ileriye götürdük ve tüm dünyaya açıldık. Yeni ürünlerimiz, tam donanımlı kadromuz ve yüksek kaliteli hizmetlerimiz ile artık her yerde sizlerleyiz.



BAZI REFERANSLARIMIZ



Rack Tipi FO Patch Paneller

1U Rack Tipi STD Patch Panel

TASARIM ÖZELLİKLERİ

- 1U
- Rack tipi 19" ve ETSI montajına uygun (rack adaptörleriyle)
- Dış ölçüler W:482,6 mm x D:245 mm x H:44 mm
- Fiber kapasite seçenekleri: 12F / 24F / 48F
- Uygulanabilir konnektör tipleri: SC, LC, ST, FC, MTRJ, E2000, vb.
- Hafif alüminyum yapı
- Tam açılır raylı çekmece sistemi
- Basit ve hızlı çalışan çekmece sabitleme pimleri
- 2 adet fiber optik kaset montaj kapasitesi
- İleri / geri hareket ettirilebilir rack montaj kulakları
- Sökülebilir, değiştirilebilir adaptör paneli
- Fiber kablo organizasyonu için uygun iç yerleşim
- Fiber kablo dolaşımı için spiral boru ve iki adet PG16 rakor
- Kolay çizilmeye karşı dayanıklı boya yapısı
- Standart boya rengi: RAL7035 (Farklı renk tercihleri mümkün)
- Malzeme: 1,5 mm AlMg3 H22 Alüminyum



STANDART AKSESUARLAR

- 19" / 21" rack montaj adaptörü - 1 set
- PG16 Plastik Rakor - 2 adet
- Ø16 mm, L:0,5 metre spiral hortum - 1 adet
- 1/2 fiber yönlendirme plastiği - 2 adet
- M4 FO kaset montaj somunu - 4 adet
- Fiber Optik etiketi - 1 adet
- M6 rack montaj kiti - 8 set (M6X16 Vida + M6 Kafes Somun + M6 Pull)

UYUMLU STANDARTLAR



ISO 9001-2008



IEC 60297-3-100
EN 61587-1:2012



ÇEVRE DOSTU
GERİ DÖNÜŞÜMLÜ
MALZEME

PAKETLEME VE AĞIRLIK

Koli: 510x280x65
Paketli ağırlık: 2,3 kg

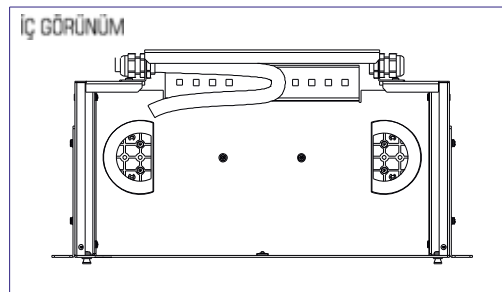
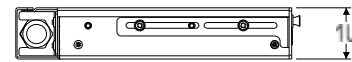
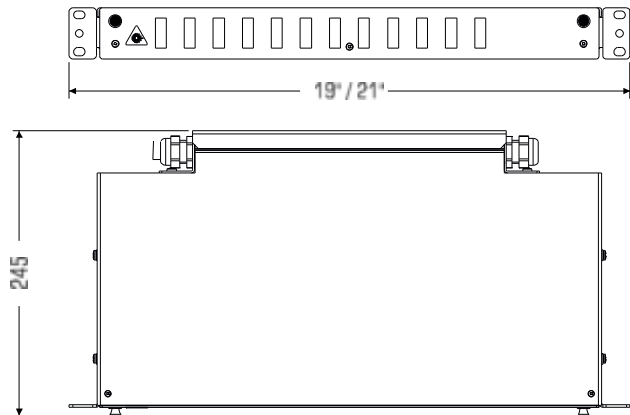
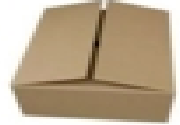

* Fotoğraf ve çizimlerdeki adaptör bağlantı boşlukları temsildir. Sipariş ile belirtilen adaptör tipine uygun adaptör paneli ürüne monte edilir.

SİPARİŞ BİLGİLERİ

1U STD RTPP - XX x XXXX - XXXX

ÖRNEK SİPARİŞ: 1U STD RTPP - 12 x SCDX - 7035

- ANA ÜRÜN GRUBU
- ADAPTÖR TİPİ: SC, LC, ST, FC, MTRJ, E2000, vb. + (SX / DX belirtiniz)
- ADAPTÖR SAYISI: 6/12/24
- RENK: RAL7035 standart | Opsiyon renkleri için 4 haneli RAL kodu belirtiniz.

2U Rack Tipi STD Patch Panel

TASARIM ÖZELLİKLERİ

- 2U
- Rack tipi 19" ve ETSI montajına uygun (rack adaptörleriyle)
- Dış ölçüler W:482,6 mm x D:245 mm x H:88 mm
- Fiber kapasite seçenekleri: 24F / 48F / 72F
- Uygulanabilir konnektör tipleri: SC, LC, ST, FC, MTRJ, E2000, vb.
- Hafif alüminyum yapı
- Tam açılır raylı çekmece sistemi
- Basit ve hızlı çalışan çekmece sabitleme pimleri
- 4 adet fiber optik kaset montaj kapasitesi
- İleri / geri hareket ettirilebilir rack montaj kulakları
- Sökülebilir, değiştirilebilir adaptör paneli
- Fiber kablo organizasyonu için uygun iç yerleşim
- Fiber kablo dolaşımı için spiral boru ve iki adet PG16 rakor
- Kolay çizilmeye karşı dayanıklı boya yapısı
- Standart boya rengi: RAL7035 (Farklı renk tercihleri mümkün)
- Malzeme: 1,5 mm AlMg3 H22 Alüminyum



STANDART AKSESUARLAR

- 19" / 21" rack montaj adaptörü - 1 set
- PG16 Plastik Rakor - 2 adet
- Ø16 mm, L:0,5 metre spiral hortum - 1 adet
- 1/2 fiber yönlendirme plastiği - 4 adet
- M4 FO kaset montaj somunu - 4 adet
- Fiber Optik etiketi - 1 adet
- M6 rack montaj kiti - 8 set (M6X16 Vida + M6 Kafes Somun + M6 Pull)

UYUMLU STANDARTLAR



ISO 9001-2008

IEC 60297-3-100
EN 61587-1:2012ÇEVRE DOSTU
GERİ DÖNÜŞÜMLÜ
MALZEME

PAKETLEME VE AĞIRLIK

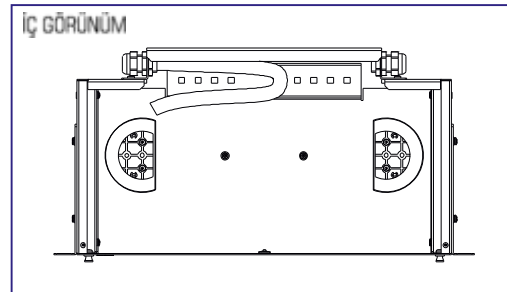
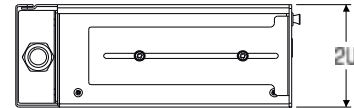
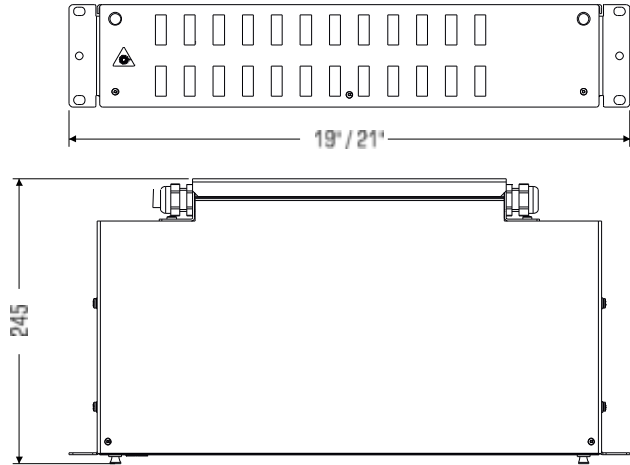
Koli: 510x280x110
Paketli ağırlık: 2,7 kg

* Fotoğraf ve çizimlerdeki adaptör bağlantı boşlukları temsildir. Sipariş ile belirtilen adaptör tipine uygun adaptör paneli ürüne monte edilir.

SİPARİŞ BİLGİLERİ

2U STD RTPP - XX x XXXX - XXXX

ÖRNEK SİPARİŞ: 2U STD RTPP - 24 x SCDX - 7035

- ANA ÜRÜN GRUBU
- ADAPTÖR TİPİ: SC, LC, ST, FC, MTRJ, E2000, vb. + (SX / DX belirtiniz)
- ADAPTÖR SAYISI: 12 / 24 / 36 / 48
- RENK: RAL7035 standart | Opsiyon renkleri için 4 haneli RAL kodu belirtiniz.



Rack Tipi FO Patch Paneller

3U Rack Tipi STD Patch Panel

TASARIM ÖZELLİKLERİ

- 3U
- Rack tipi 19" ve ETSI montajına uygun (rack adaptörleriyle)
- Dış ölçüler W:482,6 mm x D:280 mm x H:132 mm
- Fiber kapasite seçenekleri: 48F / 72F / 96F
- Uygulanabilir konnektör tipleri: SC, LC, ST, FC, MTRJ, E2000, vb.
- Hafif alüminyum yapı
- Tam açılır raylı çekmece sistemi
- Basit ve hızlı çalışan çekmece sabitleme pimleri
- 8 adet fiber optik kaset montaj kapasitesi
- İleri / geri hareket ettirilebilir rack montaj kulakları
- Sökülebilir, değiştirilebilir adaptör paneli
- Fiber kablo organizasyonu için uygun iç yerleşim
- Yanlarda U conta ile korunan kablo çıkış boşlukları
- Kolay çizilmeye karşı dayanıklı boya yapısı
- Standart boya rengi: RAL7035 (Farklı renk tercihleri mümkün)
- Malzeme: 1,5 mm AlMg3 H22 Alüminyum



STANDART AKSESUARLAR

- 19" / 21" rack montaj adaptörü - 1 set
- Fiber kablo sabitleme vidası - 2 adet
- 1/2 fiber yönlendirme plastiği - 2 adet
- M4 FO kaset montaj somunu - 4 adet
- Fiber Optik etiketi - 1 adet
- M6 rack montaj kiti - 4 set (M6X16 Vida + M6 Kafes Somun + M6 Pull)

UYUMLU STANDARTLAR



ISO 9001-2008



IEC 60297-3-100
EN 61587-1:2012



ÇEVRE DOSTU
GERİ DÖNÜŞÜMLÜ
MALZEME

PAKETLEME VE AĞIRLIK

Koli: 510x330x155
Paketli ağırlık: 4,35 kg

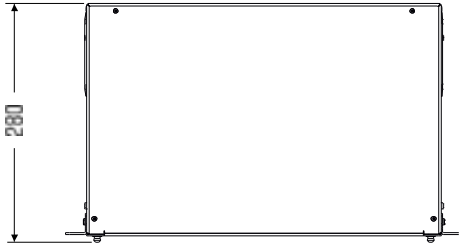
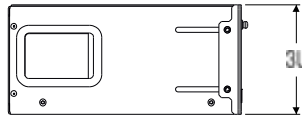
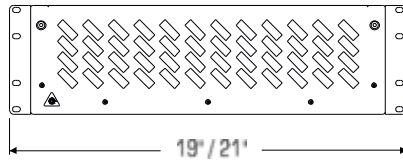
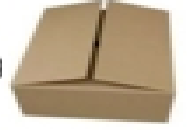

İÇ GÖRÜNÜM

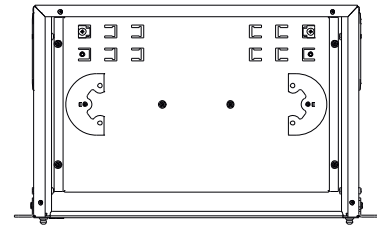

* Fotoğraf ve çizimlerdeki adaptör bağlantı boşlukları temsildir. Sipariş ile belirtilen adaptör tipine uygun adaptör paneli ürüne monte edilir.

SİPARİŞ BİLGİLERİ

3U STD RTPP - XX x XXXX - XXXX

ÖRNEK SİPARİŞ: 3U STD RTPP - 48 x SCDX - 7035

RENK: RAL7035 standart | Opsiyon renkleri için 4 haneli RAL kodu belirtiniz.

ADAPTÖR TİPİ: SC, LC, ST, FC, MTRJ, E2000, vb. + (SX / DX belirtiniz)

ADAPTÖR SAYISI: 24 / 36 / 48

ANA ÜRÜN GRUBU

4U Rack Tipi STD Patch Panel

TASARIM ÖZELLİKLERİ

- 4U
- Rack tipi 19" ve ETSI montajına uygun (rack adaptörleriyle)
- Dış ölçüler W:482,6 mm x D:280 mm x H:177 mm
- Fiber kapasite seçenekleri: 96F / 144F
- Uygulanabilir konnektör tipleri: SC, LC, ST, FC, MTRJ, E2000, vb.
- Hafif alüminyum yapı
- Tam açılır raylı çekmece sistemi
- Basit ve hızlı çalışan çekmece sabitleme pimleri
- 12 adet fiber optik kaset montaj kapasitesi
- İleri / geri hareket ettirilebilir rack montaj kulakları
- Sökülebilir, değiştirilebilir adaptör paneli
- Fiber kablo organizasyonu için uygun iç yerleşim
- Yanlarda U conta ile korunan kablo çıkış boşlukları
- Kolay çizilmeye karşı dayanıklı boya yapısı
- Standart boya rengi: RAL7035 (Farklı renk tercihleri mümkün)
- Malzeme: 1,5 mm AlMg3 H22 Alüminyum



STANDART AKSESUARLAR

- 19" / 21" rack montaj adaptörü - 1 set
- Fiber kablo sabitleme vidası - 2 adet
- 1/2 fiber yönlendirme plastiği - 2 adet
- M4 FO kaset montaj somunu - 4 adet
- Fiber Optik etiketi - 1 adet
- M6 rack montaj kiti - 4 set (M6 Vid + M6 Kafes Somun + M6 Pull)

UYUMLU STANDARTLAR

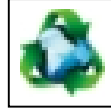

ISO 9001-2008

IEC 60297-3-100
EN 61587-1:2012ÇEVRE DOSTU
GERİ DÖNÜŞÜMLÜ
MALZEME

PAKETLEME VE AĞIRLIK

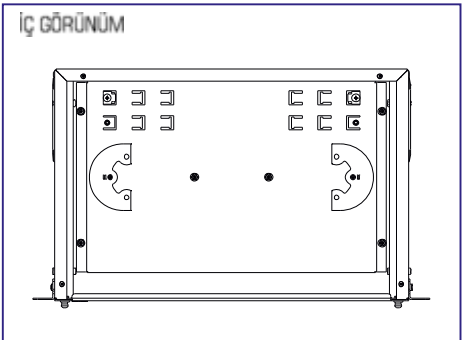
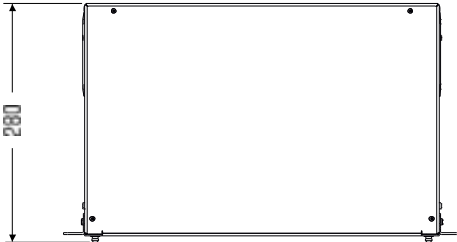
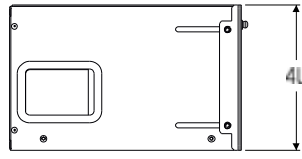
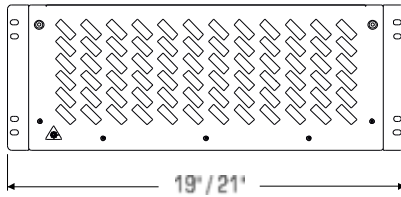
Koli: 510x330x195
Paketli ağırlık: 4,75 kg

* Fotoğraf ve çizimlerdeki adaptör bağlantı boşlukları temsildir. Sipariş ile belirtilen adaptör tipine uygun adaptör paneli ürüne monte edilir.

SİPARİŞ BİLGİLERİ

4U STD RTPP - XX x XXXX - XXXX

ÖRNEK SİPARİŞ: 4U STD RTPP - 72 x SCDX - 7035

RENK: RAL7035 standart | Opsiyon renkleri için 4 haneli RAL kodu belirtiniz.

ADAPTÖR TİPİ: SC, LC, ST, FC, MTRJ, E2000, vb. + (SX / DX belirtiniz)

ADAPTÖR SAYISI: 48 / 72

ANA ÜRÜN GRUBU



Rack Tipi FO Patch Paneller

1U Rack Tipi Açılı Patch Panel

TASARIM ÖZELLİKLERİ

- 1U, Açılı Ön Panel
- Rack tipi 19" ve ETSI montajına uygun (rack adaptörleriyle)
- Dış ölçüler W:482,6 mm x D:245 mm x H:44 mm
- Fiber kapasite seçenekleri: 12F / 24F
- Uygulanabilir konnektör tipleri: SC, LC, ST, FC, MTRJ, E2000, vb.
- Hafif alüminyum gövde yapısı
- Tam açılır raylı çekmece sistemi
- Basit ve hızlı çalışan çekmece sabitleme pimleri
- 2 adet fiber optik kaset montaj kapasitesi
- İleri / geri hareket ettirilebilir rack montaj kulakları
- Sökülebilir, değiştirilebilir açılı ön panel
- Fiber kablo organizasyonu için uygun iç yerleşim
- Fiber kablo dolaşımı için spiral boru ve iki adet PG16 rakor
- Kolay çizilmeye karşı dayanıklı boya yapısı
- Standart boya rengi: RAL7035 (Farklı renk tercihleri mümkün)
- Malzeme: 1,5 mm AlMg3 H22 Alüminyum



STANDART AKSESUARLAR

- 19" / 21" rack montaj adaptörü - 1 set
- PG16 Plastik Rakor - 2 adet
- Ø16 mm, L:0,5 metre spiral hortum - 1 adet
- 1/2 fiber yönlendirme plastiği - 2 adet
- M4 FO kaset montaj somunu - 4 adet
- Fiber Optik Işınım Etiketi - 1 adet
- M6 rack montaj kiti - 8 set (M6X16 Vıda + M6 Kafes Somun + M6 Pull)

UYUMLU STANDARTLAR



ISO 9001-2008



IEC 60297-3-100
EN 61587-1:2012



ÇEVRE DOSTU
GERİ DÖNÜŞÜMLÜ
MALZEME

PAKETLEME VE AĞIRLIK

Koli: 510x280x65
Paketli ağırlık: 2,5 kg

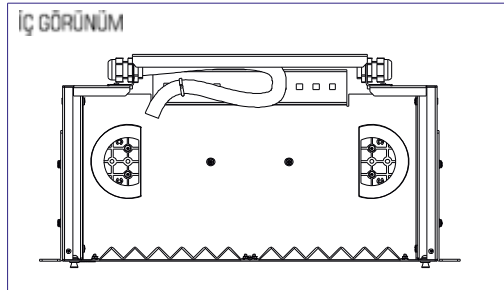
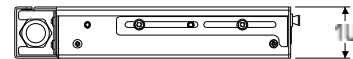
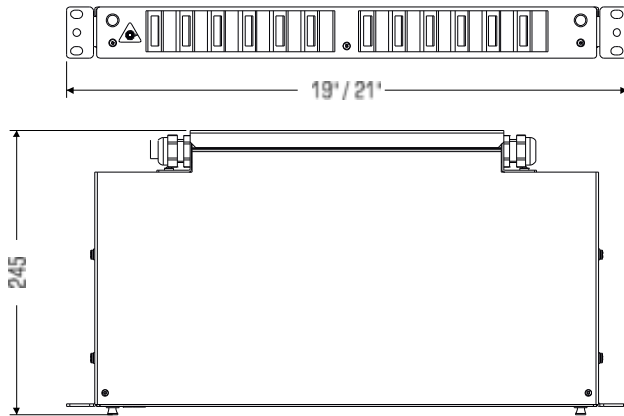

* Fotoğraf ve çizimlerdeki adaptör bağlantı boşlukları temsildir. Sipariş ile belirtilen adaptör tipine uygun adaptör paneli ürüne monte edilir.

SİPARİŞ BİLGİLERİ

1U APP - XX x XXXX - XXXX

ÖRNEK SİPARİŞ: 1U APP - 12 x SC DX - 7035

- ANA ÜRÜN GRUBU
- ADAPTÖR TİPİ: SC, LC, ST, FC, MTRJ, E2000, vb. + (SX / DX belirtiniz)
- ADAPTÖR SAYISI: 12
- RENK: RAL7035 standart | Opsiyon renkleri için 4 haneli RAL kodu belirtiniz.

2U Rack Tipi Açılı Patch Panel

TASARIM ÖZELLİKLERİ

- 2U, Açılı Ön Panel
- Rack tipi 19" ve ETSI montajına uygun (rack adaptörleriyle)
- Dış ölçüler W:482,6 mm x D:245 mm x H:88 mm
- Fiber kapasite seçenekleri: 24F / 48F
- Uygulanabilir konnektör tipleri: SC, LC, ST, FC, MTRJ, E2000, vb.
- Hafif alüminyum gövde yapısı
- Tam açılır raylı çekmece sistemi
- Basit ve hızlı çalışan çekmece sabitleme pimleri
- 4 adet fiber optik kaset montaj kapasitesi
- İleri / geri hareket ettirilebilir rack montaj kulakları
- Sökülebilir, değiştirilebilir açılı ön panel
- Fiber kablo organizasyonu için uygun iç yerleşim
- Fiber kablo dolaşımı için spiral boru ve iki adet PG16 rakor
- Kolay çizilmeye karşı dayanıklı boya yapısı
- Standart boya rengi: RAL7035 (Farklı renk tercihleri mümkün)
- Malzeme: 1,5 mm AlMg3 H22 Alüminyum



STANDART AKSESUARLAR

- 19" / 21" rack montaj adaptörü - 1 set
- PG16 Plastik Rakor - 2 adet
- Ø16 mm, L:0,5 metre spiral hortum - 1 adet
- 1/2 fiber yönlendirme plastiği - 2 adet
- M4 FO kaset montaj somunu - 4 adet
- Fiber Optik Işınım Etiketi - 1 adet
- M6 rack montaj kiti - 8 set (M6X16 Vida + M6 Kafes Somun + M6 Pull)

UYUMLU STANDARTLAR



ISO 9001-2008

IEC 60297-3-100
EN 61587-1:2012ÇEVRE DOSTU
GERİ DÖNÜŞÜMLÜ
MALZEME

PAKETLEME VE AĞIRLIK

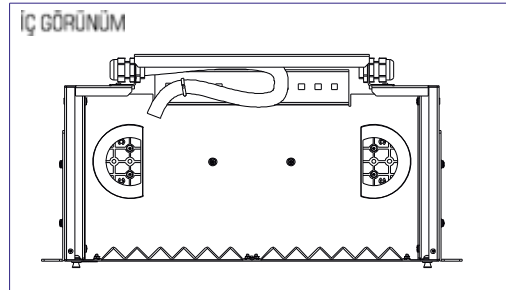
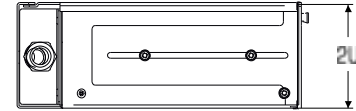
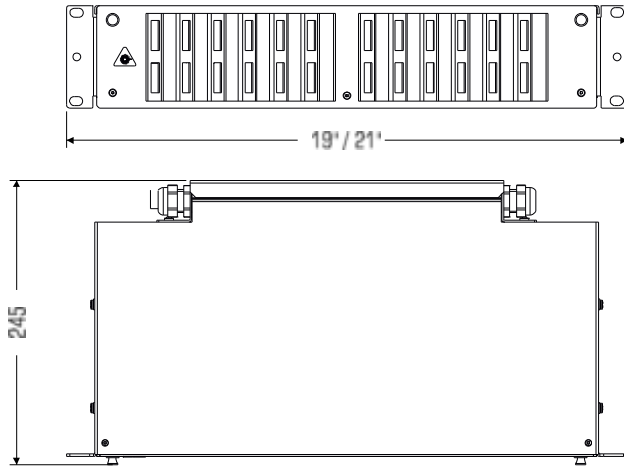
Koli: 510x280x110
Paketli ağırlık: 2,9 kg

* Fotoğraf ve çizimlerdeki adaptör bağlantı boşlukları temsildir. Sipariş ile belirtilen adaptör tipine uygun adaptör paneli ürüne monte edilir.

SİPARİŞ BİLGİLERİ

2U APP - XX x XXXX - XXXX

ÖRNEK SİPARİŞ: 2U APP - 24 x SC DX - 7035

- ANA ÜRÜN GRUBU
- ADAPTÖR TİPİ: SC, LC, ST, FC, MTRJ, E2000, vb. + (SX / DX belirtiniz)
- ADAPTÖR SAYISI: 24
- RENK: RAL7035 standart | Opsiyon renkleri için 4 haneli RAL kodu belirtiniz.



Duvar Tipi FO Patch Paneller

12F-24F Duvar Tipi STD Patch Panel

TASARIM ÖZELLİKLERİ

- Duvar tipi panel
- Dış ölçüler W:309 mm x D:304 mm x H:52 mm
- Fiber kapasite seçenekleri: 12F / 24F
- Uygulanabilir konnektör tipleri: SC, LC, ST, FC, MTRJ, E2000, vb.
- Hafif ve güçlü çelik yapı
- Çeyrek dönüşlü silindirik ön kapı kilidi
- Ön kapı açılma açısı: 150°
- 2 adet fiber optik kaset montaj kapasitesi
- Sökülüp değiştirilebilen adaptör paneli
- Fiber kablo organizasyonu için uygun iç yerleşim
- Contalı kablo geçiş boşlukları (3 açık ve 1 adet kırılabilir bölüm)
- Kolay çizilmeye karşı dayanıklı boya yapısı
- Standart boya rengi: RAL7035 (Farklı renk tercihleri mümkün)
- Malzeme: 1 mm DKP



STANDART AKSESUARLAR

- Fiber merkezleme elemanı - 1 adet
- Duvara montaj vida seti - 1 adet
- Altı yapışkanlı kablo düzenleme klipsi - 3 adet
- Fiber Optik ışınım etiketi - 1 adet

UYUMLU STANDARTLAR



ISO 9001-2008



IEC 60297-3-100
EN 61587-1:2012



ÇEVRE DOSTU
GERİ DÖNÜŞÜMLÜ
MALZEME

PAKETLEME VE AĞIRLIK

Koli: 330x330x65
Paketli ağırlık: 2,95 kg

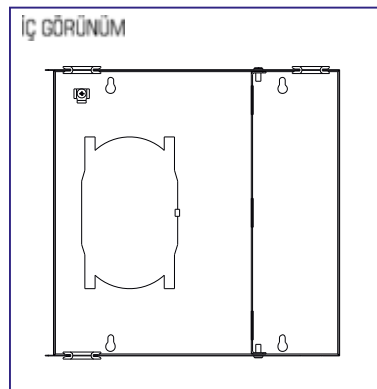
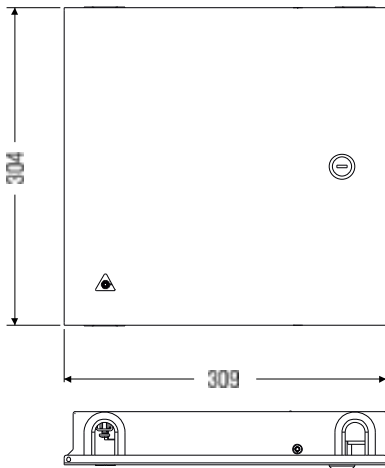
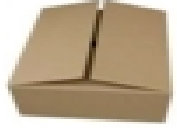

* Fotoğraf ve çizimlerdeki adaptör bağlantı boşlukları temsildir. Sipariş ile belirtilen adaptör tipine uygun adaptör paneli ürüne monte edilir.

SİPARİŞ BİLGİLERİ

66610010 - XXF - XXXX - XXXX

ÖRNEK SİPARİŞ: 66610010 - 24F - SCDX - 7035

- ANA ÜRÜN KODU
- FİBER KAPASİTESİ: 12F | 24F
- ADAPTÖR TİPİ: SC, LC, ST, FC, MTRJ, E2000, vb. + (SX / DX belirtiniz)
- RENK: RAL7035 standart | Opsiyon renkleri için 4 haneli RAL kodu belirtiniz.

24F-48F Duvar Tipi STD Patch Panel

TASARIM ÖZELLİKLERİ

- Duvar tipi panel
- Dış ölçüler W:309 mm x D:359 mm x H:92 mm
- Fiber kapasite seçenekleri: 24F / 48F
- Uygulanabilir konnektör tipleri: SC, LC, ST, FC, MTRJ, E2000, vb.
- Hafif ve güçlü çelik yapı
- Çeyrek dönüşlü silindirik ön kapı kilidi
- Ön kapı açılma açısı: 150°
- 4 adet fiber optik kaset montaj kapasitesi
- Sökülüp değiştirilebilen adaptör paneli
- Fiber kablo organizasyonu için uygun iç yerleşim
- Contalı kablo geçiş boşlukları (3 açık ve 1 adet kırılabilir bölüm)
- Kolay çizilmeye karşı dayanıklı boya yapısı
- Standart boya rengi: RAL7035 (Farklı renk tercihleri mümkün)
- Malzeme: 1 mm DKP



STANDART AKSESUARLAR

- Fiber merkezleme elemanı - 1 adet
- Duvara montaj vida seti - 1 adet
- Altı yapışkanlı kablo düzenleme klipsi - 3 adet
- Fiber Optik işinim etiketi - 1 adet

UYUMLU STANDARTLAR



ISO 9001-2008

IEC 60297-3-100
EN 61587-1:2012ÇEVRE DOSTU
GERİ DÖNÜŞÜMLÜ
MALZEME

PAKETLEME VE AĞIRLIK

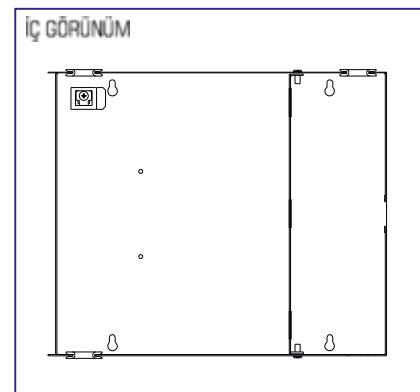
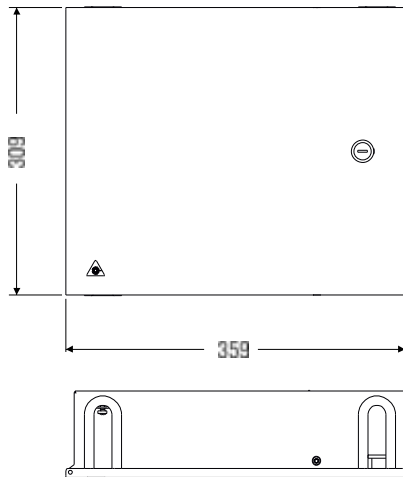
Koli: 330x370x100
Paketli ağırlık: 3,9 kg

* Fotoğraf ve çizimlerdeki adaptör bağlantı boşlukları temsildir. Sipariş ile belirtilen adaptör tipine uygun adaptör paneli ürüne monte edilir.

SİPARİŞ BİLGİLERİ

66610011 - XXF - XXXX - XXXX

ÖRNEK SİPARİŞ: 66610011 - 48F - SCDX - 7035

- ANA ÜRÜN KODU
- FİBER KAPASİTESİ: 24F | 48F
- ADAPTÖR TİPİ: SC, LC, ST, FC, MTRJ, E2000, vb. + (SX / DX belirtiniz)
- RENK: RAL7035 standart | Opsiyon renkleri için 4 haneli RAL kodu belirtiniz.



UTP Patch Paneller

1U, 24 Port UTP CAT6 Patch Panel

TASARIM ÖZELLİKLERİ

- 1U, 19"
- 24 Port
- CAT6 Keystone Jack (50µ altın kaplama RJ45)
- 22-26 AWG kablolar için uygun (EIA/TIA 568 A + B)
- 19" Rack Tipi
- Dış ölçüler W:482,6 mm x D:100 mm x H:44 mm
- Hafif alüminyum malzeme
- Sökülebilir yapı
- Kablo organizasyonu için uygun tasarım
- 1-24 serigrafili port numaralandırması
- Her port için yazı alanı
- Kolay çizilmeye karşı dayanıklı boya yapısı
- Standart boya rengi: RAL9005
- Malzeme: 1,5 mm alüminyum

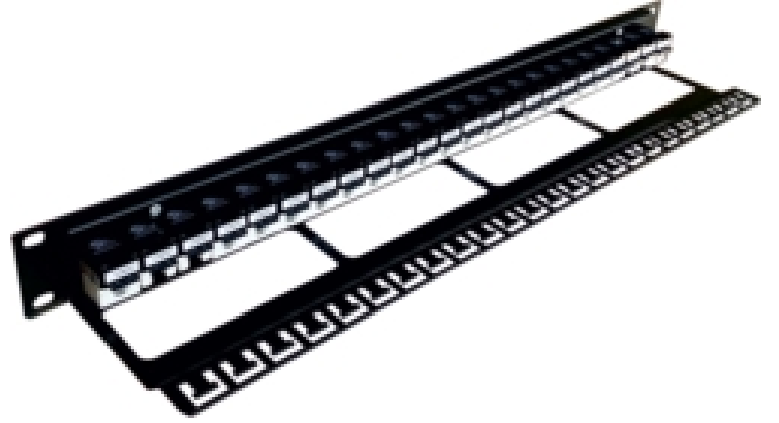

STANDART AKSESUARLAR

- M6 Rack Montaj Vida-Somun Seti - 4 adet
- Kablo sabitleme klipsi - 24 adet

UYUMLU STANDARTLAR



ISO 9001-2008



IEC 60297-3-100
EN 61587-1:2012



ÇEVRE DOSTU
DERİ DÖNÜŞÜMLÜ
MALZEME

PAKETLEME VE AĞIRLIK

Koli: 510x120x55
Paketli ağırlık: 0,6 kg

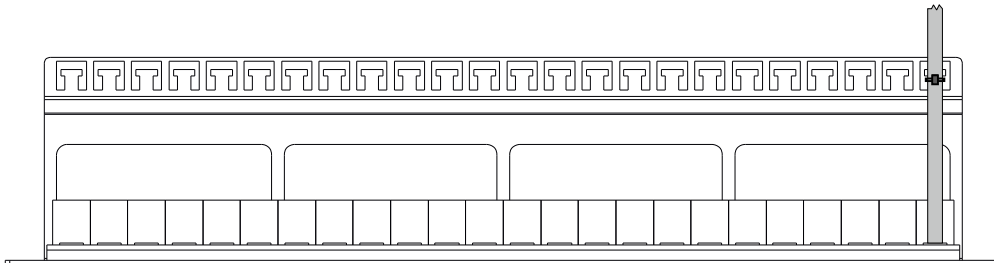
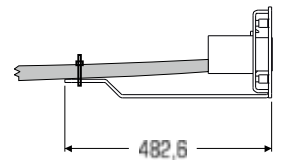
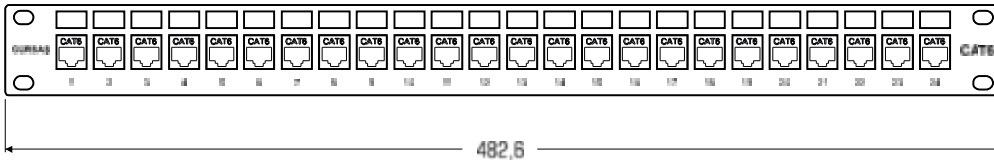

SİPARİŞ BİLGİLERİ

SİPARİŞ KODU: 66620001AAAA

Standart renk RAL9005 (Siyah) dışındaki taleplerinizi ayrıca bildiriniz.

Adres: İstanbul Anadolu Yakası OSB (Tuzla Mermerciler OSB) 7.Sokak No:5 Tuzla - İstanbul / TÜRKİYE
Telefon: +90 0216 593 36 20
Faks: +90 0216 593 36 30
Web: <http://www.gursas.com.tr>
E-posta: info@gursas.com.tr
export@gursas.com.tr

HIZLI KONTAK
EKLEMEK İÇİN QR

